



f790

คู่มือผู้ใช้
กล่องติตตรถยนต์

สารบัญ

เกี่ยวกับคู่มือนี้.....	2
ข้อควรระวัง.....	2
1 บทนำ.....	3
1.1 คุณลักษณะ.....	3
1.2 รายการสิ่งของในกล่องบรรจุภัณฑ์.....	3
1.3 ภาพรวมของผลิตภัณฑ์.....	4
2 เริ่มต้นใช้งาน.....	6
2.1 ใส่การ์ดหน่วยความจำ.....	6
2.2 การติดตั้งในยานยนต์.....	7
2.3 การเชื่อมต่อกับแหล่งจ่ายไฟ.....	8
2.4 เปิด/ปิดเครื่องและรีเซ็ต.....	9
2.4.1 เปิด/ปิดอัตโนมัติ.....	9
2.4.2 เปิด/ปิดด้วยตัวเอง.....	9
2.4.3 รีเซ็ต.....	9
2.5 การตั้งค่าเริ่มต้น.....	10
2.5.1 ตั้งค่าวันที่และเวลาท้องถิ่น.....	10
3 การใช้กล้องถ่ายวิดีโอในรถยนต์.....	11
3.1 บันทึกวิดีโอ.....	11
3.1.1 บันทึกแบบอัตโนมัติ.....	11
3.1.2 หน้าจอการบันทึก.....	12
3.1.3 การบันทึกวิดีโอฉุกเฉิน.....	13
3.2 ถ่ายภาพ.....	14
3.3 GPS (อุปกรณ์เสริม).....	14
3.4 กล้องหลัง (อุปกรณ์เสริม).....	14
3.5 เล่นไฟล์.....	15
3.6 โหมดจอดรถ.....	16
4 การปรับการตั้งค่า.....	17
5 ข้อมูลจำเพาะ.....	19

เกี่ยวกับคู่มือนี้

เนื้อหาของเอกสารนี้จัดทำขึ้นเพื่อเป็นข้อมูลและสามารถเปลี่ยนแปลงได้โดยไม่ต้องแจ้งให้ทราบล่วงหน้า เราทำงานอย่างดีที่สุดเพื่อให้แน่ใจว่าคู่มือผู้ใช้จะมีข้อมูลที่แม่นยำและสมบูรณ์

อย่างไรก็ตามเราจะไม่รับผิดชอบสำหรับข้อผิดพลาดหรือการตกหล่นใดๆ ที่เกิดขึ้นในคู่มือนี้

ผู้ผลิตสงวนสิทธิ์ในการเปลี่ยนแปลงข้อมูลจำเพาะทางเทคนิคโดยไม่ต้องแจ้งให้ทราบล่วงหน้า

ข้อควรทราบเกี่ยวกับการติดตั้ง

1. ห้ามตั้งเครื่องบันทึกการขับขี่ขณะขับขี่หรือเคลื่อนย้ายรถ โปรดหยุดในที่ปลอดภัยก่อนที่จะปรับหรือติดตั้ง
2. โปรดติดตั้งเครื่องบันทึกการขับขี่ที่ตำแหน่งกระจกมองหลังเพื่อให้ได้มุมมองที่กว้างที่สุด ต้องไม่ติดตั้งเครื่องบันทึกการขับขี่ในที่ที่บดบังสายตากการขับขี่
3. จะต้องให้เลนส์อยู่ในระยะการปิดน้ำฝนของก้านปิดน้ำฝนที่กระจกบังลมหน้า เพื่อให้แน่ใจว่าจะจะได้มุมมองที่ชัดเจนเมื่อฝนตก
4. อย่าใช้นิ้วมือสัมผัสเลนส์ นิ้วมืออาจทิ้งคราบมันบนเลนส์และจะส่งผลให้วิดีโอหรือภาพไม่ชัดเจน ให้ทำความสะอาดเลนส์เป็นประจำ

ข้อควรระวัง

- ❖ ห้ามถอดแยกชิ้นส่วนหรือพยายามซ่อมแซมผลิตภัณฑ์นี้ การทำเช่นนั้นอาจทำให้เกิดอันตรายถึงชีวิตหรือบาดเจ็บได้
- ❖ โปรดตั้งเวลาและวันที่ให้ถูกต้องก่อนใช้เครื่องบันทึกการขับขี่นี้
- ❖ เครื่องบันทึกการขับขี่นี้อาจจะเปิดได้หากสัมผัสกับเปลวไฟ
- ❖ เนื่องจากกฎหมายท้องถิ่นและข้อพิจารณาด้านความปลอดภัยของรถโปรดอย่าต่อใช้งานเครื่องบันทึกการขับขี่ด้วยตนเองขณะขับรถ
- ❖ ค่าที่แสดงโดยระบบนี้ เช่น ความเร็ว ตำแหน่ง และระยะทางในการเตือนจุดที่ตั้งกล้องจับความเร็ว อาจมีความคลาดเคลื่อนเนื่องจากอิทธิพลของสภาพแวดล้อมโดยรอบ ค่าเหล่านี้ใช้สำหรับการอ้างอิงเท่านั้น
- ❖ HP Inc. ไม่รับผิดชอบสำหรับการสูญเสียข้อมูล/เนื้อหาใดๆ ในระหว่างการใช้งาน

ก่อนที่จะเริ่มใช้ระบบ จะถือว่าคุณได้ยอมรับประกาศแจ้งข้างต้นแล้ว

1 บทนำ







ขอขอบคุณสำหรับการซื้อกล้องถ่ายวิดีโอในรถยนต์ประสิทธิภาพสูง ผลิตภัณฑ์นี้ออกแบบมาเฉพาะสำหรับการบันทึกวิดีโอแบบเรียลไทม์ในขณะที่ขับขี่

1.1 คุณลักษณะ

- ตัวเก็บประจุแบบซูเปอร์ในตัว
- คุณภาพสูงสุด 1920x1080
- ขนาดหน้าจอ 9.35 นิ้ว
- รูรับแสงกว้างพิเศษ F/2.4
- การตรวจจับการชน
- บันทึกวิดีโอฉุกเฉิน
- โหมดควบคุมการจอดรถ (รองรับการบันทึกวิดีโอแบบโหม้แลปส์)

1.2 รายการสิ่งของในกล่องบรรจุภัณฑ์

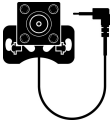
กล่องบรรจุภัณฑ์ประกอบด้วยรายการชิ้นส่วนดังต่อไปนี้ หากไม่พบรายการใดหรือพบรายการที่ชำรุด โปรดติดต่อตัวแทนจำหน่ายของคุณทันที

กล้องถ่ายวิดีโอในรถยนต์	สายรัด	ที่ชาร์จรถ
		
GPS แบบเสียบข้างนอก (อุปกรณ์เสริม)	กล่องหลังรถ (อุปกรณ์เสริม)	คู่มือเริ่มต้น
		

1.3 ภาพรวมของผลิตภัณฑ์

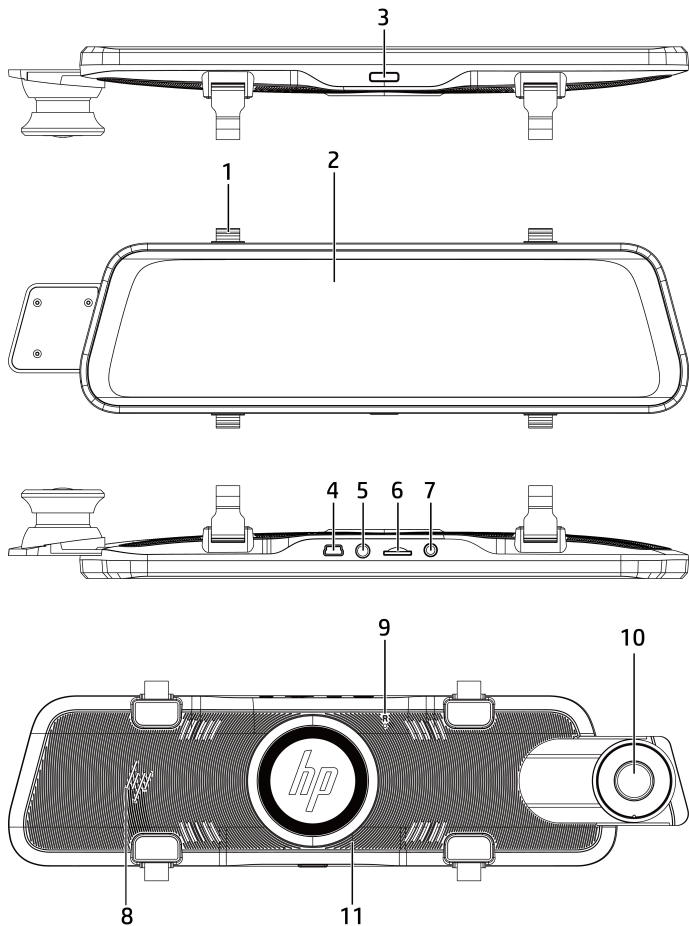

หมายเลข	รายการ
1	หัวสายรัด
2	จอแสดงผล
3	กด1ครั้ง : เปิดหน้าจอ กดค้าง : ปิดแหล่งจ่ายไฟ
4	ช่องเสียบ USB เชื่อมต่อเครื่องชาร์จในรถยนต์
5	ช่องเสียบ A/V เชื่อมต่อเลนส์หลัง (อุปกรณ์เสริม)
6	ช่องเสียบการ์ดหน่วยความจำ MicroSD
7	ช่องเสียบ GPS เชื่อมต่อ GPS (อุปกรณ์เสริม)
8	ลำโพง
9	รีเซ็ต
10	กล้อง
11	ไมโครโฟน

2 เริ่มต้นใช้งาน

2.1 ใส่การ์ดหน่วยความจำ

ใส่การ์ดหน่วยความจำโดยให้ด้านที่เป็นสีทองหันไปทางด้านหลังของกล่องดีทรอยนต์
ต้นการ์ดหน่วยความจำเข้าไปจนสุด (โปรดใช้การ์ดหน่วยความจำ micro SD สำหรับ
class 10หรือการ์ดที่มีความเร็วกว่า ขอแนะนำให้ฟอร์แมตการ์ด micro SD ก่อนใช้
งานครั้งแรก)

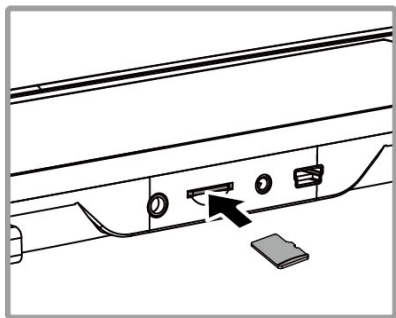

ถอดการ์ดหน่วยความจำ

ต้นขอบของการ์ดหน่วยความจำเข้าไปจนกระทั่งคุณได้ยินเสียงคลิก จากนั้นให้เลื่อน
ออกจากช่องเสียบจนกว่าคุณสามารถถอดออกได้

หมายเหตุ :

1. เมื่อเปิดเครื่อง อย่าถอดหรือใส่การ์ดหน่วยความจำเพื่อหลีกเลี่ยงความเสียหายต่อการ์ดหน่วยความจำ
2. ใช้เฉพาะการ์ดหน่วยความจำ SDHC ที่มีระดับ 10 หรือสูงกว่า และความจุหน่วยความจำ 16GB หรือสูงกว่ารองรับสูงสุด 128GB
3. โปรดฟอร์แมตการ์ดหน่วยความจำด้วยอุปกรณ์นี้ก่อนใช้งาน
4. โปรดฟอร์แมตการ์ดหน่วยความจำเป็นประจำ (แนะนำเดือนละครั้ง)
5. ใช้การ์ดหน่วยความจำที่มีขนาดเกิน 64GB โปรดฟอร์แมตเครื่องก่อน
6. การ์ดหน่วยความจำมีอายุการใช้งานและการใช้งานในระยะยาวอาจทำให้ความเร็วในการเขียนลดลงและการจัดเก็บไม่ถูกต้อง ในกรณีนี้ ขอแนะนำให้คุณซื้อการ์ดหน่วยความจำใหม่เพื่อใช้งาน

2.2 การติดตั้งในยานยนต์

1. หนีบกับกระจกรถเดิม



3. คล้องสายรัดเข้ากับตัวล็อค



3. ปรับกล่องบันทึก

หมายเหตุ : ภาพประกอบด้านบนเป็นคำแนะนำในการติดตั้ง รูปลักษณะที่แท้จริงขึ้นอยู่กับรุ่นที่คุณซื้อ

2.3 การเชื่อมต่อกับแหล่งจ่ายไฟ

ใช้เฉพาะเครื่องชาร์จในรถที่นำมาเท่านั้นเพื่อจ่ายไฟให้กับกล้องถ่ายวิดีโอ

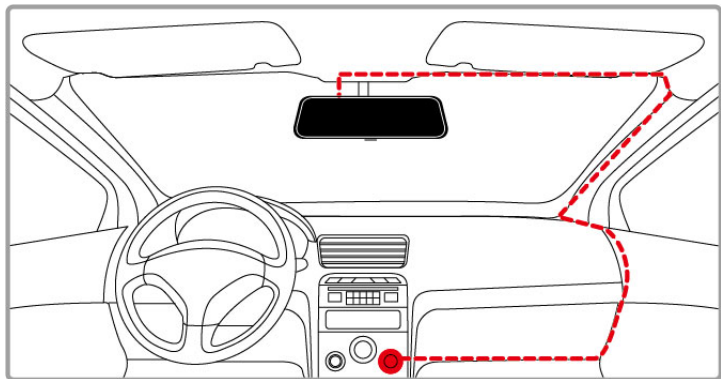

1. เชื่อมต่อปลายด้านหนึ่งของเครื่องชาร์จในรถเข้ากับขั้วต่อ USB ของกล้องถ่ายวิดีโอ อินพุตพอร์ต 5V/2.5A
2. เสียบปลายอีกด้านของเครื่องชาร์จในรถเข้ากับช่องเสียบที่จุดบุหรี่หรือช่องรถของคุณ เมื่อสตาร์ทเครื่องยนต์ของรถแล้ว กล้องถ่ายวิดีโอจะเปิดโดยอัตโนมัติ อินพุตของเครื่องชาร์จในรถ:12/24V

หมายเหตุ :

อุปกรณ์นี้เหมาะสำหรับที่ชาร์จในรถยนต์ที่มาพร้อมกับผลิตภัณฑ์เท่านั้น โปรดอย่าใช้ยี่ห้ออื่นเพื่อหลีกเลี่ยงการไหม้ของอุปกรณ์

2.4 เปิด/ปิดเครื่องและรีเซ็ต

2.4.1 เปิด/ปิดอัตโนมัติ



เมื่อสตาร์ทเครื่องยนต์แล้ว เครื่องบันทึกจะเปิดโดยอัตโนมัติ และการบันทึกจะเริ่มต้นโดยอัตโนมัติ

เมื่อดับเครื่องยนต์แล้ว เครื่องบันทึกจะบันทึกวิถีโอโดยอัตโนมัติและปิดเครื่อง

หมายเหตุ :

เสียงที่ซาร์จในรถยนต์เข้ากับช่องเสียบที่จุดบุหรี่ จากนั้นเครื่องบันทึกจะเปิดและปิดโดยอัตโนมัติ

2.4.2 เปิด/ปิดด้วยตัวเอง

กด 1 ครั้งที่ปุ่ม  เปิดเครื่องด้วยตนเอง เครื่องบันทึกจะเปิดขึ้นโดยอัตโนมัติ และการบันทึกจะเริ่มขึ้นโดยอัตโนมัติกดค้างปุ่ม  เพื่อปิดแหล่งจ่ายไฟ

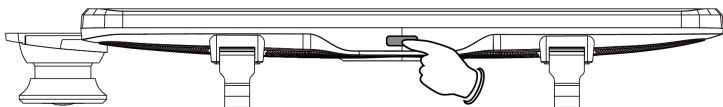



2.4.3 รีเซ็ต

กดรีเซ็ตด้วยหมุดหรือคลิปหนีบกระดาษอย่างน้อย 3 วินาทีเพื่อรีเซ็ต

2.5 การตั้งค่าเริ่มต้น

2.5.1 ตั้งค่าวันที่และเวลาท้องถิ่น

ก่อนใช้งานกล้องถ่ายวิดีโอ เราแนะนำให้ทำการตั้งค่า เวลาท้องถิ่น, วันที่และเวลา ให้ถูกต้องในการตั้งค่าวันที่และเวลาท้องถิ่น ให้ทำตามขั้นตอนต่อไปนี้:

1. บนหน้าจอแสดงการบันทึก กดปุ่ม  เพื่อหยุดบันทึกชั่วคราว
2. กดไอคอน  เข้าสู่เมนู
3. ใช้นิ้วปัดเมนูขึ้นและลงจากนั้นแตะ [ตั้งค่าเวลา] เพื่อเข้าสู่การตั้งค่า
4. แตะช่องวันที่และเวลาที่จะแก้ไข จากนั้นแตะไอคอน [+] [-] เพื่อแก้ไขค่า
5. ทำซ้ำขั้นตอน 4 จนกระทั่งตั้งค่าวันที่และเวลาสำเร็จ กด [ยืนยัน] เพื่อย้อนกลับหน้าที่แล้ว
6. กดปุ่มไอคอน  ย้อนกลับไปยังหน้าการบันทึก

3 การใช้กล้องถ่ายวิดีโอในรถยนต์

3.1 บันทึกวิดีโอ

3.1.1 บันทึกแบบอัตโนมัติ

สตาร์ทเครื่องยนต์รถ รอสองสามวินาทีเพื่อซาร์จกล้องถ่ายวิดีโอ จากนั้นหน้าจอจะสว่างขึ้นและกล้องถ่ายวิดีโอจะเปิดเครื่องและเริ่มการบันทึกโดยอัตโนมัติ

การบันทึกจะหยุดโดยอัตโนมัติเมื่อดับเครื่องยนต์

หมายเหตุ :

1. รถบางรุ่นเพราะช่องจุดบุหรี่/ช่องเสียบไม่ได้เชื่อมต่อกับระบบควบคุม หลังจากดับเครื่อง วิดีโอจะบันทึกต่อไปในเวลานี้ปิดแหล่งจ่ายไฟของเครื่องบันทึกด้วยตัวเอง
2. การบันทึกแบบวนซ้ำสามารถตั้งค่าเป็น 1 นาที 2 นาที หรือ 3 นาที
3. เครื่องบันทึกการขับซึ่งจะจัดเก็บการบันทึกแบบวนซ้ำทั่วไปไว้ในการ์ดหน่วยความจำ หากการ์ดหน่วยความจำเต็มไฟล์ที่เก่าที่สุดในการ์ดหน่วยความจำจะถูกทับ

3.1.2 หน้าจอการบันทึก



หมายเลข	ไอคอน	รายการ	คำอธิบาย
1		ระยะเวลาการบันทึก	แสดงความยาวปัจจุบันของวิดีโอ
2		วันที่ / เวลา	แสดงวันที่และเวลาการบันทึกปัจจุบัน
3		ปุ่มเมนู	ตั้งค่าฟังก์ชันรายการ
4		เล่นไฟล์	เล่นไฟล์วิดีโอหรือรูป
5		บันทึกวิดีโอ/ บันทึก ชั่วคราว	บันทึกวิดีโอหรือบันทึกชั่วคราว
6		ถ่ายรูป	ถ่ายรูป
7		บันทึกเสียง	ตั้งค่าบันทึกเสียงหรือไม่บันทึกเสียง

หมายเลข	ไอคอน	รายการ	คำอธิบาย
8		วิตโอฉุกเฉิน	กดไอคอนนี้ระหว่างบันทึกเพื่อเข้าสู่โหมดบันทึกฉุกเฉินและล็อคไฟล์
9		สถานะ GPS	หากเลือก GPS เพิ่ม หลังจากระบุตำแหน่ง GPS แล้ว ไอคอนจะเปลี่ยนจากสีขาวเป็นสีฟ้า ไอคอนด้านขวาล่างจะแสดงทิศทางการขับขี่และความเร็ว
10		ความสว่างหน้าจอ	สามารถปรับความสว่างของหน้าจอ

3.1.3 การบันทึกวิดีโอฉุกเฉิน

หากต้องการเปิดใช้งานการบันทึกฉุกเฉิน วิธีการมีดังนี้:

1. ระหว่างการบันทึก ให้แตะไอคอน  บนหน้าจอเพื่อเข้าสู่โหมดการบันทึกฉุกเฉิน หน้าจอจะแสดงข้อความ "ล็อคไฟล์ปัจจุบัน" และจุดสีเหลืองบนหน้าจอ ด้านซ้ายบนจะกะพริบ วิตโอที่บันทึกในโหมดบันทึกฉุกเฉินจะได้รับการป้องกันและจะไม่ถูกเขียนทับด้วยวิตโอบันทึกวนซ้ำปกติ
2. ระยะเวลาของการบันทึกฉุกเฉินจะเหมือนกับการบันทึกแบบวนซ้ำ เมื่อการบันทึกฉุกเฉินถึงเวลาที่ตั้งไว้ ระบบจะกลับสู่โหมดการบันทึกปกติ



หมายเหตุ :

1. สามารถตั้งค่าฟังก์ชันการตรวจจับการชนในเมนูเพื่อเลือกปิด ความไวต่ำ ความไวปานกลาง หรือความไวสูง หากคุณเลือกปิด จะไม่มีการบันทึกฉุกเฉินโดยอัตโนมัติ
2. ไฟล์วิดีโอฉุกเฉินจะถูกบันทึกเป็นไฟล์ที่มีการป้องกันเพื่อป้องกันไม่ให้ไฟล์ถูกทับโดยวิตโอบันทึกวนซ้ำ
3. ประมาณ 20% ของความจุที่มีอยู่ของการ์ดหน่วยความจำโนฟลแอสต์เรจวิดีโอฉุกเฉิน เมื่อไฟล์เดอรับันทึกเหตุการณ์เต็ม เมื่อสร้างไฟล์บันทึกเหตุการณ์ใหม่ ไฟล์บันทึกเหตุการณ์เก่าที่สุดจะถูกลบโดยอัตโนมัติ

3.2 ภาพ

บนหน้าจอบันทึก และหน้าจอหนึ่งครั้งเพื่อแสดงแถบฟังก์ชัน และไอคอนบน  แถบฟังก์ชันเพื่อถ่ายภาพ พร้อมกับเสียง "คลิก"

หมายเหตุ : หากคุณถ่ายภาพขณะขับรถ ความคมชัดของภาพอาจถูกจำกัดโดยความเร็วในการเคลื่อนที่ของเป้าหมายและการเปลี่ยนแปลงของแสงแวดล้อมภายนอก ดังนั้น ฟังก์ชันภาพถ่ายจึงเหมาะสำหรับการถ่ายภาพนิ่งเมื่อ เกิดอุบัติเหตุหรือเมื่อติดสัญญาณไฟจราจรที่ทางแยก

3.3 GPS (อุปกรณ์เสริม)

เสียบอุปกรณ์เสริม GPS เสริมเข้ากับแจ็ค GPS ของเครื่องบันทึกการขับขี่ และคุณสามารถดูข้อมูล เช่น ความเร็วและทิศทางบนอินเทอร์เฟซการบันทึก



หมายเหตุ : หลังจากระบุตำแหน่ง GPS ไอคอนที่มุมขวาบนจะเปลี่ยนจากสีขาวเป็นสีฟ้า 



3.4 กล้องหลัง (อุปกรณ์เสริม)





ปิดเครื่องบันทึกการขับขี่ก่อน จากนั้นใส่อุปกรณ์เสริมเลนส์ด้านหลังที่เป็นอุปกรณ์เสริมเข้ากับแจ็ค AV ของเครื่องบันทึกการขับขี่ หลังจากการติดตั้งเสร็จสิ้น ให้เปิดเครื่องอีกครั้ง จากนั้นคุณสามารถใช้ฟังก์ชันการบันทึกวิดีโอเลนส์คู่ด้านหน้า/ด้านหลัง

หมายเหตุ :

1. กล้องในรถยนต์ไม่รองรับการเสียบหรือถอดขณะมีความร้อน โปรดปิดตัวกล้องก่อนเสียบกล้องในรถยนต์
2. ใช้นิ้วแตะจากซ้ายไปขวาของหน้าจอสัมผัสเพื่อสลับหน้าจอแสดงตัวอย่างกล้องหน้า/หลัง

3.5 เล่นไฟล์

บนหน้าจอบันทึก และไอคอน  เพื่อหยุดการบันทึกชั่วคราว และแตะ  เพื่อ
เข้ารายการเล่นไฟล์

1. แตะไอคอนด้านซ้าย  เพื่อเลือกไฟล์วิดีโอทั่วไปหรือไอคอน  เพื่อเลือกไฟล์วิดีโอฉุกเฉิน หรือไอคอน  เพื่อเลือกไฟล์ภาพถ่าย และเลื่อนบนรายการไฟล์ เลือกไฟล์ที่คุณต้องการเล่นซ้ำ และแตะไฟล์เพื่อยืนยันการเล่น
2. หากคุณติดตั้งกล่องหลังเสริม คุณสามารถแตะไอคอนรถกล่องหน้า  หรือกล่องหลัง  เพื่อแสดงรายการไฟล์วิดีโอ
3. เมื่อไฟล์กำลังเล่น คุณสามารถแตะไอคอนทางด้านขวาเพื่อล๊อค/ปลดล๊อค เล่น/หยุดชั่วคราว แสดงแบบเต็มหน้าจอ หรือลบไฟล์

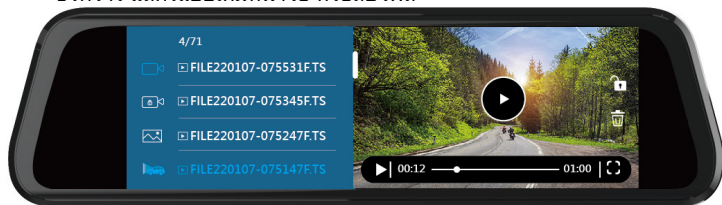



หมายเหตุ : ไฟล์ที่ถูกลบไม่สามารถกู้คืนได้ ตรวจสอบให้แน่ใจว่าคุณได้สำรองไฟล์ที่คุณต้องการบันทึกก่อนที่จะลบ

3.6 โหมดจอดรถ

หากเปิดใช้งานฟังก์ชันควบคุมการจอดรถ เครื่องบันทึกนี้สามารถควบคุมสภาพของรถเมื่อจอดได้

ก่อนเปิดใช้งานโหมดจอดรถ โปรดติดตั้งสายไฟ ACC (หรือไฟฟ้ากระแสสลับ) จากร้านติดตั้งมืออาชีพ

เปิดฟังก์ชันควบคุมการจอดรถด้วยวิธีต่อไปนี้:



1. ในหน้าจอวิดีโอ ให้แตะไอคอน  หยุดการบันทึกชั่วคราว จากนั้นแตะไอคอน  เพื่อเข้าสู่เมนู
2. คลิกเพื่อเลือก [โหมดจอดรถ] และยืนยันเพื่อตั้งค่า
3. กดไอคอน  เพื่อกลับไปหน้าจอบันทึกวิดีโอ
4. หลังจากดับรถ อุปกรณ์จะเข้าสู่โหมดควบคุมการจอดรถโดยอัตโนมัติ
5. ในโหมดควบคุมการจอดรถ เมื่อรถถูกแรงชนจากภายนอก อุปกรณ์จะเข้าสู่โหมดวิดีโอฉุกเฉินและไฟล์จะถูกบล็อกและจะไม่ถูกทับด้วยวิดีโอวนซ้ำ

หมายเหตุ :



1. บรรจุภัณฑ์นี้ไม่รวมสายไฟปกติของ ACC หากคุณต้องการซื้อโปรดติดต่อตัวแทนจำหน่าย
2. ไฟล์วิดีโอของโหมด [วิดีโอขณะจอดรถ] และโหมด [วิดีโอโหมแลปส์] จะถูกจัดเก็บไว้ในโฟลเดอร์วิดีโอทั่วไป การบันทึกเหตุการณ์จะจัดเก็บไว้ในโฟลเดอร์บันทึกเหตุการณ์ ขนาดไฟล์ขึ้นอยู่กับการตั้งค่าช่วงเวลาการบันทึก
3. โหมด [วิดีโอโหมแลปส์] คือการบันทึกในรูปแบบหนึ่งเฟรมต่อวินาที เช่น ความยาวไฟล์ที่บันทึกจริง 30 นาทีคือ 1 นาที
4. หลังจากเปิดใช้งานโหมดจอดรถ เครื่องบันทึกจะปิดลงเพื่อประหยัดพลังงาน หลังจากตรวจพบการชน เครื่องจะเปิดโดยอัตโนมัติและบันทึกวิดีโอฉุกเฉินเป็นเวลา 30 วินาทีก่อนปิดเครื่อง ไฟล์วิดีโอจะถูกจัดเก็บไว้ในโฟลเดอร์วิดีโอฉุกเฉิน ขนาดไฟล์ถูกกำหนดไว้ที่ 30 วินาทีต่อไฟล์

3.7 ตรวจสอบการชน

หากเปิดใช้งานเซ็นเซอร์ อุปกรณ์จะเริ่มบันทึกเหตุการณ์โดยอัตโนมัติเมื่อตรวจพบการชน ค่าเซ็นเซอร์เริ่มต้นของการตรวจจับการชนคือ ความไวปานกลาง หากต้องการเปลี่ยนการตั้งค่าการตรวจจับการชน โปรดทำตามขั้นตอนด้านล่าง:

1. บนหน้าจอแสดงตัวอย่างการบันทึกและไอคอน  เพื่อหยุดการบันทึกชั่วคราว จากนั้นแตะไอคอน  เพื่อเข้าสู่อินเทอร์เฟซการตั้งค่า
2. แตะเพื่อเลือก[เซ็นเซอร์] แล้วกดยืนยันเพื่อเข้าสู่การตั้งค่าและแก้ไขการตั้งค่า
3. กด  เพื่อกลับไปยังหน้าจอแสดงตัวอย่างวิดีโอ

4 การปรับการตั้งค่า

บนหน้าจอบันทึก ให้แตะหน้าจอหนึ่งครั้ง เพื่อแสดงแถบฟังก์ชัน แล้วแตะ ไอคอน บนแถบฟังก์ชัน  เพื่อหยุดการบันทึกชั่วคราว แตะไอคอน  อีกครั้งเพื่อเข้าสู่การตั้งค่าเมนู สำหรับคำอธิบายโดยละเอียดของตัวเลือกคุณสมบัติโปรดดูตารางด้านล่าง

ตัวเลือกเมนู	คำอธิบาย	ตัวเลือกที่ใช้ได้
โหมดบันทึกวิดีโอ	ตั้งค่าความละเอียดของการบันทึก	1080P / 720P
ช่วงเวลาถ่ายวิดีโอ	อุปกรณ์จะจับเก็บวิดีโอที่บันทึกไว้เป็นไฟล์แต่ละไฟล์ตามระยะเวลาของวิดีโอที่คุณตั้งไว้ และการบันทึกจะเป็นแบบวนรอบ	1 นาที / 2 นาที / 3 นาที
บันทึกเสียง	ตั้งว่าจะบันทึกเสียงเมื่อบันทึกวิดีโอหรือไม่	เปิด / ปิด
เปิดเครื่องแสดงค่าเริ่มต้น	กำหนดวิธีการแสดงผลของหน้าจอ	แสดงผลหลังบันทึก/ บันทึกหน้า/แยกหน้าจอ
โหมดจอตกรด	หากเปิดใช้งานโหมดจอตกรด เครื่องบันทึกจะตัดการเชื่อมต่อแหล่งจ่ายไฟภายนอกเมื่อเปิดเครื่อง เครื่องบันทึกจะเข้าสู่โหมดจอตกรดโดยอัตโนมัติ * จำเป็นต้องติดตั้งสายไฟปกติของ ACC ล่วงหน้า	ปิด / วิดีโอที่จอตกรด / วิดีโอโหมดแลปส์ / โหมดจอตกรด
การตั้งค่าโซนเวลา	ตั้งเขตเวลาสำหรับตำแหน่งของคุณ	GMT +12 ~ GMT -12
วันที่/เวลา	ตั้งค่าวันที่/เวลา	
ตัวเลือกภาษา	ตั้งค่าระบบภาษา	ภาษาจีนตัวย่อ / ภาษาจีนตัวเต็ม / ภาษาอังกฤษ
ความถี่ไฟฟ้า	ข้อมูลจำเพาะของแหล่งจ่ายไฟในครัวเรือนแตกต่างกันไปตามภูมิภาคและขอแนะนำให้อ้างอิงถึงเครื่องวัดแรงดันไฟฟ้าและความถี่ของแต่ละประเทศสำหรับการตั้งค่า การตั้งค่าความถี่ที่ถูกต้องจะป้องกันไม่ให้จอแสดงผลกะพริบ	50Hz / 60Hz
ปิดหน้าจออัตโนมัติ	ตั้งเวลาปิดหน้าจอ หากไม่มีการดำเนินการตามเวลาที่ตั้งไว้ระหว่างสแตนด์บายหรือการบันทึก อุปกรณ์จะปิดหน้าจอชั่วคราว และกดปุ่มการทำงานใดๆ เพื่อเปิด	ปิด (ไฟสว่างค้าง) / 1 นาที(ปิด) /

ตัวเลือกเมนู	คำอธิบาย	ตัวเลือกที่ใช้ได้
	หน้าจอ (การบันทึกวิดีโอจะไม่สามารถกระทบเมื่อปิดหน้าจอ)	3นาที่(ปิด)
โหมดหน้าจอ	ตั้งค่าความสว่างหน้าจอ	นุ่มนวล / มาตรฐาน / สว่าง
เซ็นเซอร์	หากเปิดใช้งาน เมื่ออุปกรณ์ตรวจพบการชน อุปกรณ์จะเริ่มบันทึกเหตุการณ์โดยอัตโนมัติ	ปิด / ความไวต่ำ / ความไวปานกลาง / ความไวแสงสูง
GPS (หมายเหตุ1)	หลังจากเสียบ GPS เสริมแล้ว หากคุณไม่ต้องการใช้ ฟังก์ชันนี้ชั่วคราว คุณสามารถเลือกปิดได้ในเมนูนี้	ปิด / เปิด
ระดับเสียง	ตั้งค่าระดับเสียงเตือน	1 ~ 10
คืนค่าโรงงาน	ระบบจะย้อนกลับไปยังการตั้งค่าเริ่มต้น	ใช่ / ไม่ใช่
ฟอร์แมต	ฟอร์แมตการวัดหน่วยความจำที่ใส่ลงในอุปกรณ์ ไฟล์ทั้งหมดในการวัดจะถูกลบ	ใช่ / ไม่ใช่
เวอร์ชันเฟิร์มแวร์	แสดงเวอร์ชันเฟิร์มแวร์รุ่นปัจจุบัน	

หมายเหตุ : ต้องใช้ฟังก์ชัน GPS กับอุปกรณ์เสริม GPS ที่เป็นอุปกรณ์เสริม

5 ข้อมูลจำเพาะ

รายการ	คำอธิบาย
เซ็นเซอร์ภาพ	เซ็นเซอร์ 1/2.9" CMOS
พิกเซล ประสิทธิภาพ	1920 (H) x 1080 (V)
สื่อจัดเก็บข้อมูล	รองรับการ์ด micro SD ที่มี SDHC ความเร็ว Class 10 หรือสูงกว่า และความจุหน่วยความจำ 16GB หรือสูงกว่า(รองรับสูงสุด 128GB)
จอแสดงผล	หน้าจอนขนาด 9.35"
เลนส์	เลนส์โฟกัสคงที่มุมกว้าง
ระยะโฟกัส	1.5 ม. ~ อนันต์
ความละเอียดวิดีโอ	ความละเอียดวิดีโอ 1920 x 1080P 30 fps 1280 x 720P 30 fps รูปแบบ : .TS
ไฟล์รูป	รูปแบบ : JPEG
ชัตเตอร์	ชัตเตอร์อิเล็กทรอนิกส์อัตโนมัติ
เซ็นเซอร์	เซ็นเซอร์ 3-Axis G-Force
GPS	อุปกรณ์เสริมแบบต่อภายนอก
กล้องหลัง	อุปกรณ์เสริมแบบต่อภายนอก 1280x720P 25fps
ISO	อัตโนมัติ
สมดุลสีขาว	อัตโนมัติ
ไมโครโฟน	ในตัว
ลำโพง	ในตัว
อินเตอร์เฟซ	Mini USB, A/V(เลนส์เสริมด้านหลัง), GPS(GPSอุปกรณ์เสริม)

รายการ	คำอธิบาย
กำลังไฟ	ซูเปอร์คาปาซิเตอร์
อุณหภูมิการทำงาน	0° ~ 45° C
ความชื้นการทำงาน	20 ~ 70% RH
อุณหภูมิการจัดเก็บ	-20° ~ 70° C
ขนาดภายนอก	259.7 x 97.5 x 36 มม.
น้ำหนัก	ประมาณ 332 กรัม (ไม่รวมการ์ดความจำ)